

Zulassungsstelle für Bauprodukte und Bauarten

Bautechnisches Prüfamts

Eine vom Bund und den Ländern
gemeinsam getragene Anstalt des öffentlichen Rechts



Europäische Technische Bewertung

ETA-19/0573
vom 13. Juli 2023

Allgemeiner Teil

Technische Bewertungsstelle, die die Europäische Technische Bewertung ausstellt

Deutsches Institut für Bautechnik

Handelsname des Bauprodukts

FIX-M / FIX-PA / FIX-S / FIX-M-K / FIX-PA-K / FIX-S-K

Produktfamilie,
zu der das Bauprodukt gehört

Kunststoffdübel für die Befestigung von außenseitigen
Wärmedämm-Verbundsystemen mit Putzschicht

Hersteller

ZIEL-PLAST
Zielinscy Spolka Komandytowa
ul. Zamkowa 28
32-652 BULOWICE
POLEN

Herstellungsbetrieb

ZIEL-PLAST
Zielinscy Spolka Komandytowa
ul. Zamkowa 28
32-652 BULOWICE
POLEN

Diese Europäische Technische Bewertung enthält

23 Seiten, davon 3 Anhänge, die fester Bestandteil dieser Bewertung sind.

Diese Europäische Technische Bewertung wird ausgestellt gemäß der Verordnung (EU) Nr. 305/2011, auf der Grundlage von

EAD 330196-01-0604, Edition 10/2017

Diese Fassung ersetzt

ETA-19/0573 vom 17. Januar 2020

Die Europäische Technische Bewertung wird von der Technischen Bewertungsstelle in ihrer Amtssprache ausgestellt. Übersetzungen dieser Europäischen Technischen Bewertung in andere Sprachen müssen dem Original vollständig entsprechen und müssen als solche gekennzeichnet sein.

Diese Europäische Technische Bewertung darf, auch bei elektronischer Übermittlung, nur vollständig und ungekürzt wiedergegeben werden. Nur mit schriftlicher Zustimmung der ausstellenden Technischen Bewertungsstelle kann eine teilweise Wiedergabe erfolgen. Jede teilweise Wiedergabe ist als solche zu kennzeichnen.

Die ausstellende Technische Bewertungsstelle kann diese Europäische Technische Bewertung widerrufen, insbesondere nach Unterrichtung durch die Kommission gemäß Artikel 25 Absatz 3 der Verordnung (EU) Nr. 305/2011.

Besonderer Teil

1 Technische Beschreibung des Produkts

Der Kunststoffdübel FIX-M / FIX-PA / FIX-S / FIX-M-K / FIX-PA-K / FIX-S-K besteht aus einer Dübelhülse aus Polypropylen (Neuware), einem Teller und einem zugehörigen Spezialnagel aus glasfaserverstärktem Polyamid (Neuware) oder galvanisch verzinktem Stahl.

Der Dübel darf zusätzlich mit dem Aufsteckteller TDW 90, TDW 110 und TDW 140 kombiniert werden.

Produkt und Produktbeschreibung sind in Anhang A dargestellt.

2 Spezifizierung des Verwendungszwecks gemäß dem anwendbaren Europäischen Bewertungsdokument

Von den Leistungen in Abschnitt 3 kann nur ausgegangen werden, wenn der Dübel entsprechend den Angaben und unter den Randbedingungen nach Anhang B verwendet wird.

Die Prüf- und Bewertungsmethoden, die dieser ETA zu Grunde liegen, führen zur Annahme einer Nutzungsdauer des Dübels von mindestens 25 Jahren. Die Angaben zur Nutzungsdauer können nicht als Garantie des Herstellers ausgelegt werden, sondern sind lediglich ein Hilfsmittel zur Auswahl der richtigen Produkte im Hinblick auf die erwartete wirtschaftlich angemessene Nutzungsdauer des Bauwerks.

3 Leistung des Produkts und Angabe der Methoden ihrer Bewertung

3.1 Sicherheit und Barrierefreiheit bei der Nutzung (BWR 4)

Wesentliches Merkmal	Leistung
Charakteristische Tragfähigkeit <ul style="list-style-type: none"> - Charakteristische Tragfähigkeit unter Zugbeanspruchung - Minimale Achs- und Randabstände 	siehe Anhang C 1 – C 2 siehe Anhang B 2
Verschiebungen	siehe Anhang C 3 – C 4
Tellersteifigkeit	siehe Anhang C 3

3.2 Energieeinsparung und Wärmeschutz (BWR 6)

Wesentliches Merkmal	Leistung
Punktbezogener Wärmedurchgangskoeffizient	siehe Anhang C 5

4 Angewandtes System zur Bewertung und Überprüfung der Leistungsbeständigkeit mit der Angabe der Rechtsgrundlage

Gemäß dem Europäischen Bewertungsdokument EAD Nr. 330196-01-0604 gilt folgende Rechtsgrundlage: [97/463/EG].

Folgendes System ist anzuwenden: 2+

5 Für die Durchführung des Systems zur Bewertung und Überprüfung der Leistungsbeständigkeit erforderliche technische Einzelheiten gemäß anwendbarem Europäischen Bewertungsdokument

Technische Einzelheiten, die für die Durchführung des Systems zur Bewertung und Überprüfung der Leistungsbeständigkeit notwendig sind, sind Bestandteil des Prüfplans, der beim Deutschen Institut für Bautechnik hinterlegt ist.

Ausgestellt in Berlin am 13. Juli 2023 vom Deutschen Institut für Bautechnik

Dipl.-Ing. Beatrix Wittstock
Referatsleiterin

Beglaubigt
Ziegler

Produkt FIX-M / FIX-PA / FIX-S

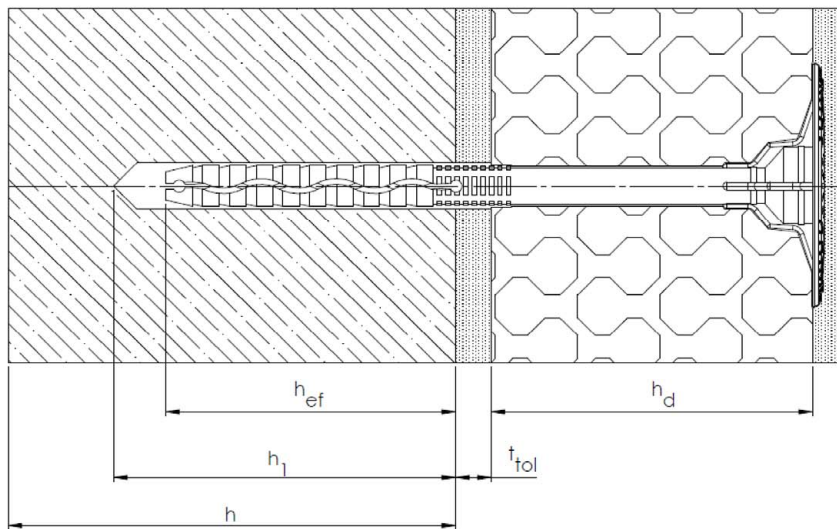

OBERFLÄCHENBÜNDIGE MONTAGE

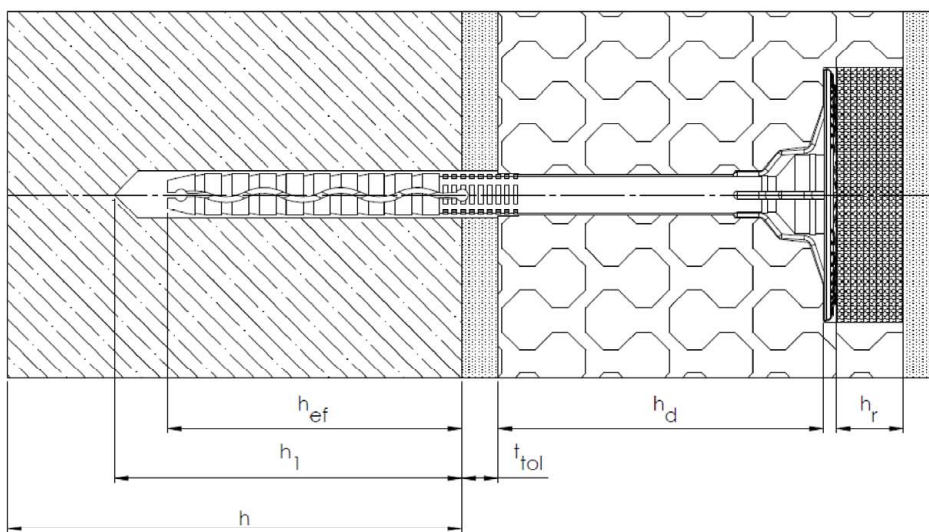

VERSENKTE MONTAGE

- Legende:
- h_D = Dämmstoffdicke
 - h_{ef} = effektive Verankerungstiefe
 - h = vorhandene Dicke des Bauteils (Wand)
 - h_1 = Tiefe des Bohrlochs bis zum tiefsten Punkt
 - t_{tol} = Dicke des Toleranzausgleichs oder der nichttragenden Deckschicht
 - h_r = Dicke der Dämmstofffrondelle

FIX-M / FIX-PA / FIX-S / FIX-M-K / FIX-PA-K / FIX-S-K

Produktbeschreibung
Einbauzustand – oberflächenbündige und versenkte Montage FIX-M / FIX-PA / FIX-S

Anhang A 1

Produkt FIX-M-K / FIX-PA-K / FIX-S-K

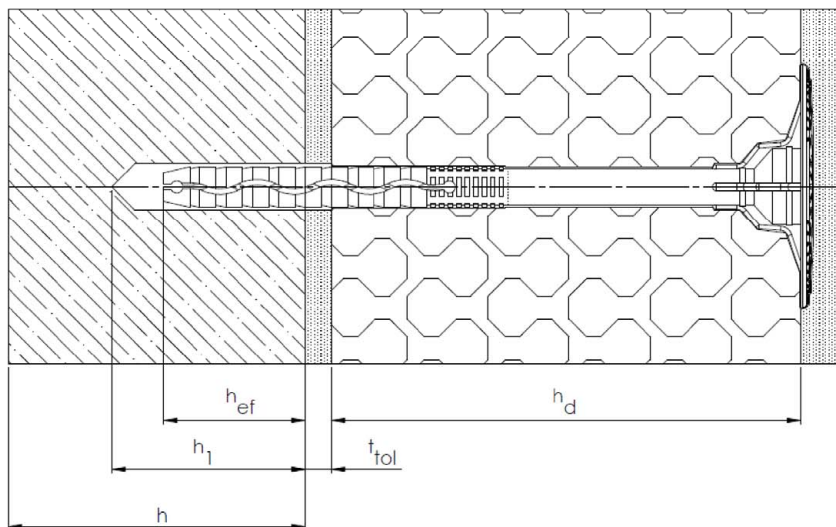

OBERFLÄCHENBÜNDIGE MONTAGE

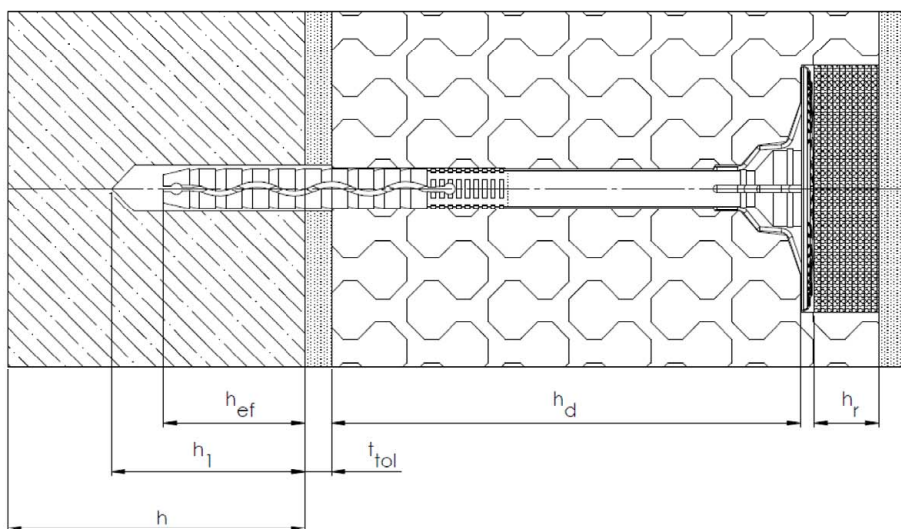

VERSENKTE MONTAGE

- Legende:
- h_D = Dämmstoffdicke
 - h_{ef} = effektive Verankerungstiefe
 - h = vorhandene Dicke des Bauteils (Wand)
 - h_1 = Tiefe des Bohrlochs bis zum tiefsten Punkt
 - t_{tol} = Dicke des Toleranzausgleichs oder der nichttragenden Deckschicht
 - h_r = Dicke der Dämmstofffrondelle

FIX-M / FIX-PA / FIX-S / FIX-M-K / FIX-PA-K / FIX-S-K

Produktbeschreibung
Einbauzustand– oberflächenbündige und versenkte Montage
FIX-M-K / FIX-PA-K / FIX-S-K

Anhang A 2

FIX-M

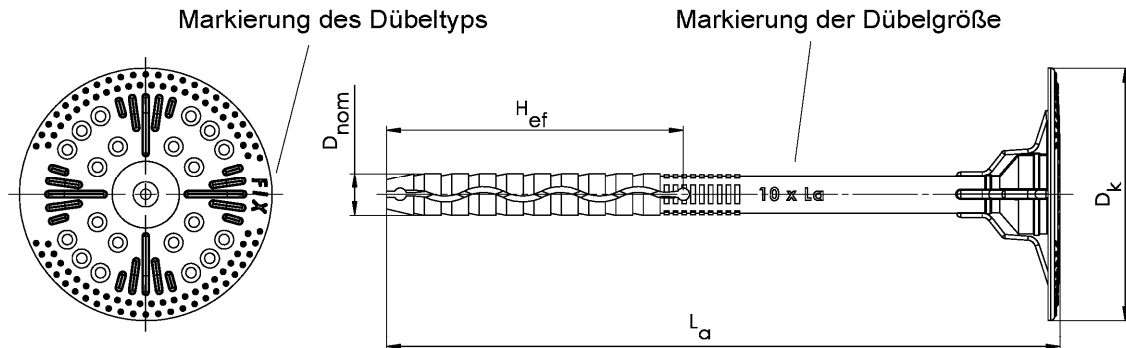

Markierung:
Dübeltyp - FIX
Dübelgröße - 10 x L_a

Spezialnagel M

Tabelle A1: Abmessungen

Dübeltyp	Dübelhülse				Spezialnagel		
	D _k [mm]	D _{nom} [mm]	H _{ef} [mm]	min L _a max L _a [mm]	D _s [mm]	C [mm]	min L _s max L _s [mm]
FIX-M	60	10	70	100 420	4,4	50	105 425

Bestimmung der max. Dämmstoffdicke h_d [mm] für FIX-M:

$$h_d = L_a - t_{tol} - H_{ef} \quad (L_a = \text{e.g. } 160; t_{tol} = 10)$$

z.B. $h_d = 160 - 10 - 70 = 80$

FIX-M / FIX-PA / FIX-S / FIX-M-K / FIX-PA-K / FIX-S-K

Produktbeschreibung
FIX-M - Markierung und Abmessungen der Dübelhülse FIX
Spezialnagel M

Anhang A 3

FIX-PA

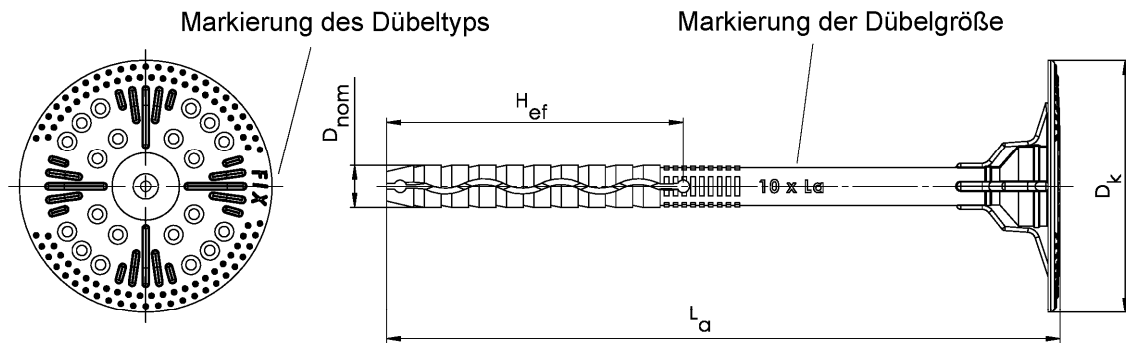

Markierung:
Dübeltyp - FIX
Dübelgröße - 10 x L_a

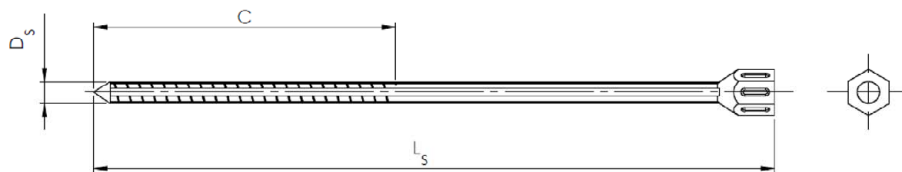

Spezialnagel PA

Tabelle A2: Abmessungen

Dübeltyp	Dübelhülse				Spezialnagel		
	D _k [mm]	D _{nom} [mm]	H _{ef} [mm]	min L _a max L _a [mm]	D _s [mm]	C [mm]	min L _s max L _s [mm]
FIX-PA	60	10	70	100 420	5,5	65	105 425

Bestimmung der max. Dämmstoffdicke h_d [mm] für FIX-PA:

$$h_d = L_a - t_{tol} - H_{ef} \quad (L_a = \text{e.g. } 160; t_{tol} = 10)$$

z.B. h_d = 160 - 10 - 70 = 80

FIX-M / FIX-PA / FIX-S / FIX-M-K / FIX-PA-K / FIX-S-K

Produktbeschreibung
FIX-PA – Markierung und Abmessungen der Dübelhülse FIX
Spezialnagel PA

Anhang A 4

FIX-S

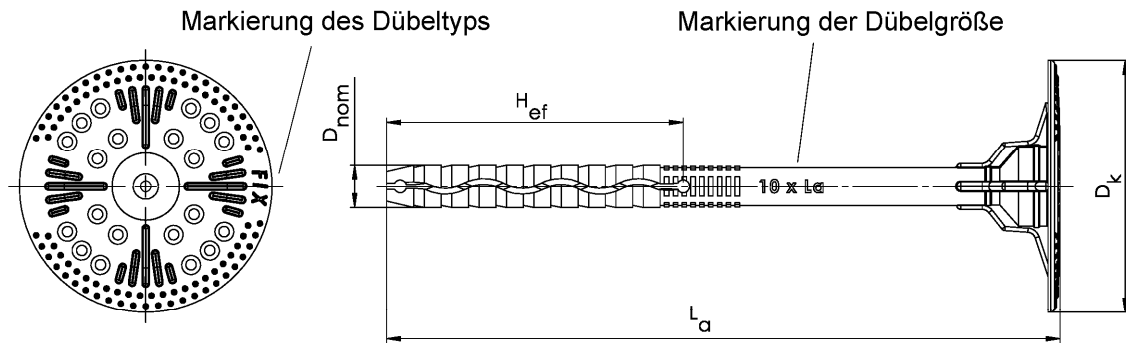

Markierung:
Dübeltyp - FIX
Dübelgröße - 10 x L_a

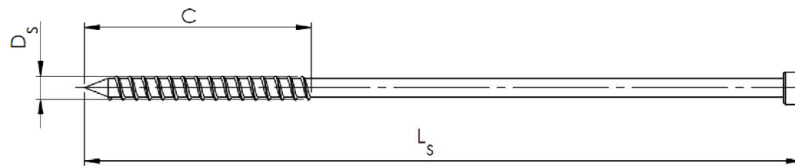

Spezialnagel S

Tabelle A3: Abmessungen

Dübeltyp	Dübelhülse				Spezialnagel		
	D _k [mm]	D _{nom} [mm]	H _{ef} [mm]	min L _a max L _a [mm]	D _s [mm]	C [mm]	min L _s max L _s [mm]
FIX-S	60	10	70	100 420	4,4	50	103 423

Bestimmung der max. Dämmstoffdicke h_d [mm] für FIX-S:

$$h_d = L_a - t_{tol} - H_{ef} \quad (L_a = \text{e.g. } 160; t_{tol} = 10)$$

e.g. $h_d = 160 - 10 - 70 = 80$

FIX-M / FIX-PA / FIX-S / FIX-M-K / FIX-PA-K / FIX-S-K

Produktbeschreibung
FIX-S - Markierung und Abmessungen der Dübelhülse FIX
Spezialnagel S

Anhang A 5

FIX-M-K

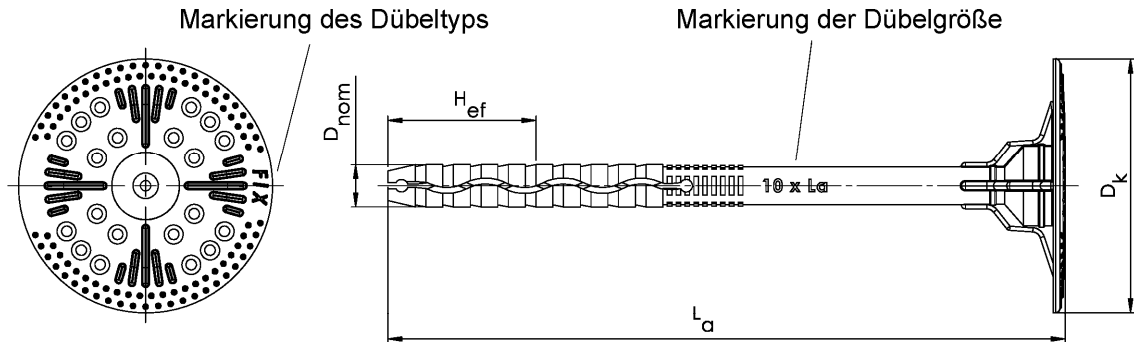

Markierung:
Dübeltyp - FIX
Dübelgröße - 10 x L_a

Spezialnagel M

Tabelle A4: Abmessungen

Dübeltyp	Dübelhülse				Spezialnagel		
	D _k [mm]	D _{nom} [mm]	H _{ef} [mm]	min L _a max L _a [mm]	D _s [mm]	C [mm]	min L _s max L _s [mm]
FIX-M-K	60	10	35	100 420	4,4	50	105 425

Bestimmung der max. Dämmstoffdicke h_d [mm] für FIX-M-K:

$$h_d = L_a - t_{tol} - H_{ef} \quad (L_a = \text{e.g. } 160; t_{tol} = 10)$$

e.g. $h_d = 160 - 10 - 35$
 $h_d = 115$

FIX-M / FIX-PA / FIX-S / FIX-M-K / FIX-PA-K / FIX-S-K

Produktbeschreibung
FIX-M-K - Markierung und Abmessungen der Dübelhülse FIX-K
Spezialnagel M

Anhang A 6

FIX-PA-K

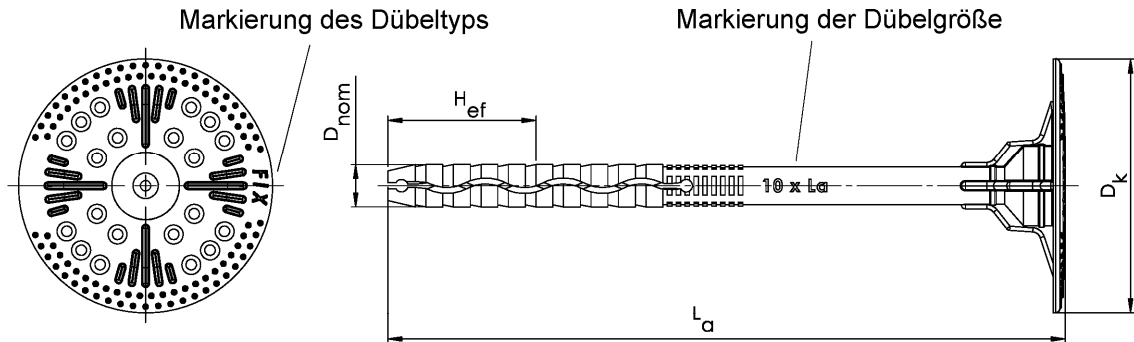

Markierung:
Dübeltyp - FIX
Dübelgröße - 10 x L_a

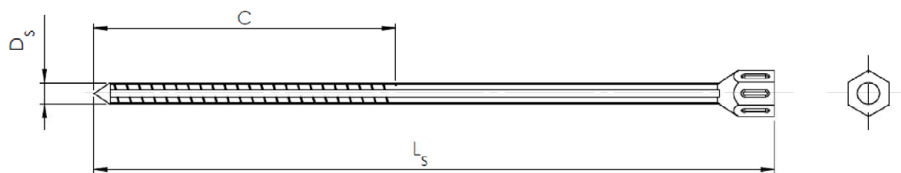

Spezialnagel PA

Tabelle A5: Abmessungen

Dübeltyp	Dübelhülse				Spezialnagel		
	D _k [mm]	D _{nom} [mm]	H _{ef} [mm]	min L _a max L _a [mm]	D _s [mm]	C [mm]	min L _s max L _s [mm]
FIX-PA-K	60	10	35	80 420	5,5	65	105 425

Bestimmung der max. Dämmstoffdicke h_d [mm] für FIX-PA-K:

$$h_d = L_a - t_{tol} - H_{ef} \quad (L_a = \text{e.g. } 160; t_{tol} = 10)$$

e.g. $h_d = 160 - 10 - 35 = 115$

FIX-M / FIX-PA / FIX-S / FIX-M-K / FIX-PA-K / FIX-S-K

Produktbeschreibung
FIX-PA-K - Markierung und Abmessungen der Dübelhülse FIX -K
Spezialnagel PA

Anhang A 7

FIX-S-K

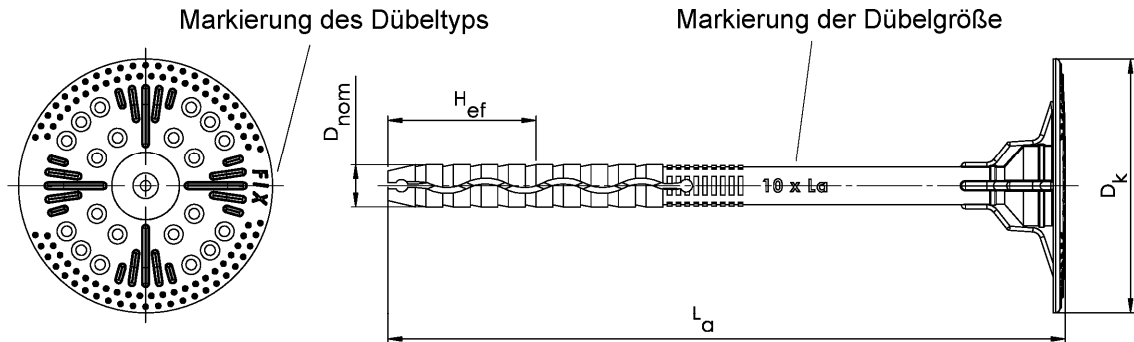

Markierung:
Dübeltyp - FIX
Dübelgröße - 10 x L_a

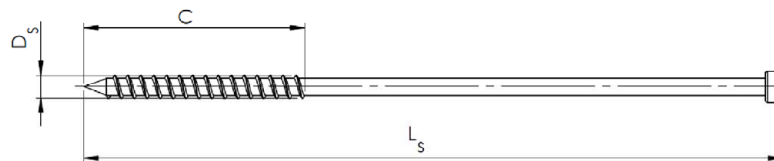

Spezialnagel S

Tabelle A6: Abmessungen

Dübeltyp	Dübelhülse				Spezialnagel		
	D _k [mm]	D _{nom} [mm]	H _{ef} [mm]	min L _a max L _a [mm]	D _s [mm]	C [mm]	min L _s max L _s [mm]
FIX-S-K	60	10	35	80 420	4,4	50	103 423

Bestimmung der max. Dämmstoffdicke h_d [mm] für FIX-S-K:

$$h_d = L_a - t_{tol} - H_{ef} \quad (L_a = \text{e.g. } 160; t_{tol} = 10)$$

e.g. $h_d = 160 - 10 - 35 = 115$

FIX-M / FIX-PA / FIX-S / FIX-M-K / FIX-PA-K / FIX-S-K

Produktbeschreibung
FIX-S-K - Markierung und Abmessungen der Dübelhülse FIX-K
Spezialnagel S

Anhang A 8

Tabelle A7: Werkstoffe

Name	Werkstoffe
Dübelhülse	Polypropylen (Neuware), Farbe: natur
Spezialnagel M	Stahl, galvanisch verzinkt $\geq 5 \mu\text{m}$ nach EN ISO 4042:2018, weiß passiviert
Spezialnagel PA	Polyamid (Neuware) PA GF, Farbe: schwarz
Spezialnagel S	Stahl, galvanisch verzinkt $\geq 5 \mu\text{m}$ nach EN ISO 4042:2018, weiß passiviert
Dämmstoffrondelle	Polystyrol, Farbe: weiß oder grau

Tabelle A8: Zusätzliche Dübelteller, Durchmesser und Werkstoffe

Tellertyp	Ø D [mm]	Werkstoff
TDW 90	90	PP, PA
TDW 110	110	PP, PA
TDW 130	130	PP, PA

FIX-M / FIX-PA / FIX-S / FIX-M-K / FIX-PA-K / FIX-S-K

Produktbeschreibung

Werkstoffe,
Dübelteller mit FIX-M / FIX-PA / FIX-S / FIX-M-K / FIX-PA-K / FIX-S-K

Anhang A 9

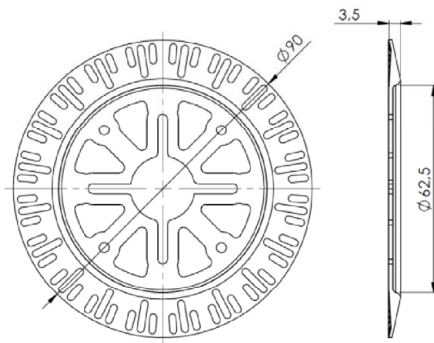

TDW 90

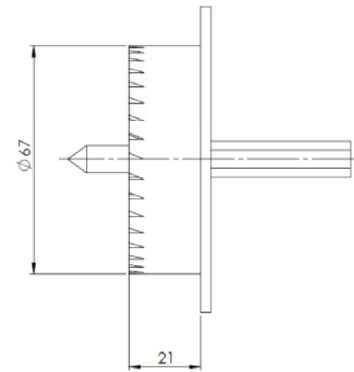

**Setzwerkzeug ZP-FS
für die vertiefte Montage**

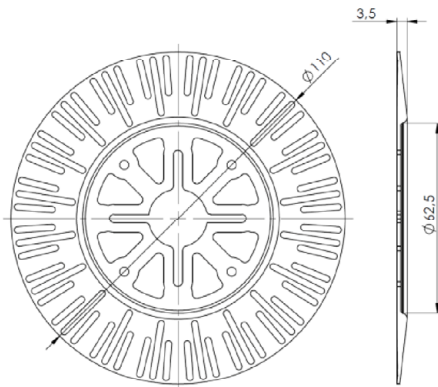

TDW 110

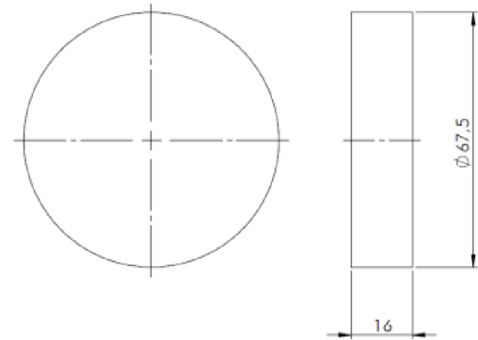

Dämmstofffrondelle

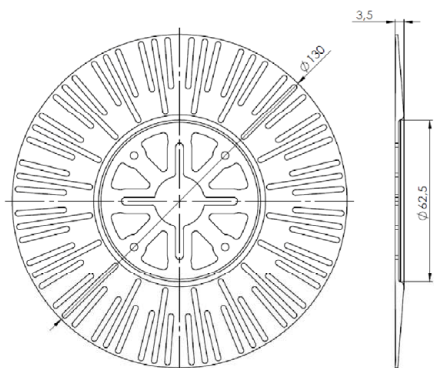

TDW 130

FIX-M / FIX-PA / FIX-S / FIX-M-K / FIX-PA-K / FIX-S-K

Produktbeschreibung

Dübelteller mit FIX-M / FIX-PA / FIX-S / FIX-M-K / FIX-PA-K / FIX-S-K
Setzwerkzeug für die vertiefte Montage

Anhang A 10

Angaben zum Verwendungszweck

Beanspruchung der Verankerung:

- Der Dübel darf nur zur Übertragung von Windsoglasten und nicht zur Übertragung der Eigenlasten des Wärmedämm-Verbundsystems herangezogen werden.

Verankerungsgrund:

- Verdichteter Normalbeton ohne Fasern (Verankerungsgrund Gruppe A) nach Anhang C1.
- Vollstein Mauerwerk (Verankerungsgrund Gruppe B) nach Anhang C1.
- Hohl- oder Lochsteine (Verankerungsgrund Gruppe C) nach Anhang C1.
- Haufwerksporiger Leichtbeton LAC (Verankerungsgrund Gruppe D) nach Anhang C1.
- Porenbeton (Verankerungsgrund Gruppe E) nach Anhang C1.
- Bei anderen Steinen der Verankerungsgrund Gruppe A, B, C, D und E darf die charakteristische Tragfähigkeit der Dübel durch Baustellenversuche nach EOTA Technical Report TR 51, Fassung April 2018 ermittelt werden.

Temperaturbereich:

- 0°C to +40°C (max. Kurzzeit-Temperatur +40°C and max. Langzeit-Temperatur +24°C)

Bemessung:

- Die Bemessung der Verankerungen erfolgt unter der Verantwortung eines auf dem Gebiet der Verankerungen und des Mauerwerks erfahrenen Ingenieurs mit den Teilsicherheitsbeiwerten $\gamma_M = 2,0$ und $\gamma_F = 1,5$, sofern keine anderen nationalen Regelungen vorliegen.
- Unter Berücksichtigung der zu verankernden Lasten sind prüfbare Berechnungen und Konstruktionszeichnungen anzufertigen. Die Position der Dübel ist in den Konstruktionszeichnungen anzugeben.
- Die Dübel sind nur als Mehrfachbefestigung für WDVS zu verwenden.

Einbau:

- Beachtung des Bohrlochverfahrens nach Anhang C1.
- Einbau des Dübels durch entsprechend geschultes Personal unter der Aufsicht des Bauleiters
- Temperatur beim Setzen des Dübels von 0°C bis +40°C
- UV-Belastung durch Sonneneinstrahlung des ungeschützten, d.h. unverputzten Dübels ≤ 6 Wochen

FIX-M / FIX-PA / FIX-S / FIX-M-K / FIX-PA-K / FIX-S-K

Verwendungszweck
Spezifikationen

Anhang B 1

Tabelle B1: Montagekennwerte für FIX-M / FIX-PA / FIX-S

Dübeltyp	Produkt FIX-M / FIX-PA / FIX-S	Produkt	
		A B C	D und E
Bohrenenddurchmesser	d_0 [mm] =	10	10
Bohrerschneidendurchmesser	d_{cut} [mm] ≤	10,45	10,45
Tiefe des Bohrlochs bis zum tiefsten Punkt	h_1 [mm] ≥	75	75
effektive Verankerungstiefe	h_{ef} [mm] ≥	70	70

Tabelle B2: Montagekennwerte für FIX-M-K / FIX-PA-K / FIX-S-K

Dübeltyp	Produkt FIX-M-K / FIX-PA-K / FIX-S-K	Produkt	
		A B C	D und E
Bohrenenddurchmesser	d_0 [mm] =	10	10
Bohrerschneidendurchmesser	d_{cut} [mm] ≤	10,45	10,45
Tiefe des Bohrlochs bis zum tiefsten Punkt	h_1 [mm] ≥	40	40
effektive Verankerungstiefe	h_{ef} [mm] ≥	35	35

Tabelle B3: Dübelabstände und Bauteilabmessungen

minimaler Achsabstand	$s_{min} \geq$ [mm]	100
minimaler Randabstand	$c_{min} \geq$ [mm]	100
Mindestbauteildicke	$h \geq$ [mm]	100

Schema der Dübelabstände

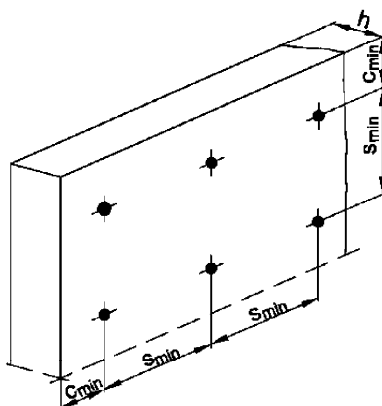

FIX-M / FIX-PA / FIX-S / FIX-M-K / FIX-PA-K / FIX-S-K

Verwendungszweck
Montagekennwerte, Dübelabstände und Bauteilabmessungen

Anhang B 2

Montageanleitung

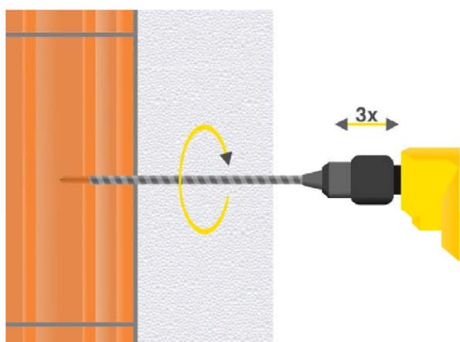

Bohrloch senkrecht zur Oberfläche
des Untergrundes erstellen.
Reinigung des Bohrlochs.

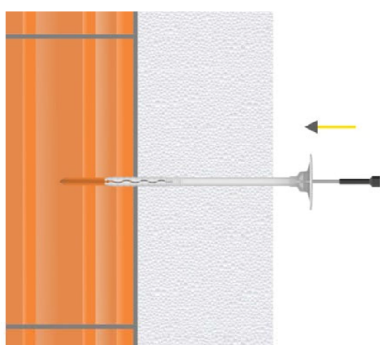

Dübel in das Bohrloch einsetzen.
Die Unterseite des Tellers
muss bündig auf dem Dämmstoff
aufliegen.

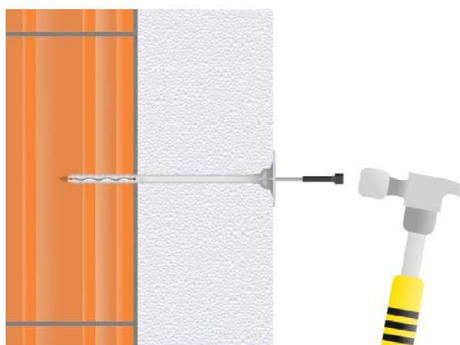

Spezialnagel mit einem Hammer
einschlagen.

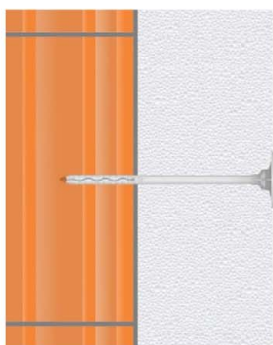

Eingebauter Zustand.

FIX-M / FIX-PA / FIX-S / FIX-M-K / FIX-PA-K / FIX-S-K

Verwendungszweck
Montageanleitung – oberflächenbündige Montage

Anhang B 3

Montageanleitung

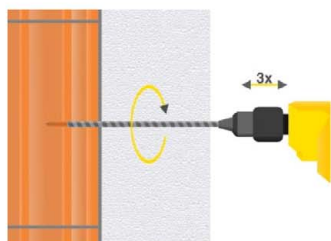

Bohrloch senkrecht zur Oberfläche
des Untergrundes erstellen.
Reinigung des Bohrlochs.

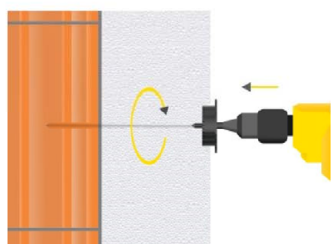

Vertiefung mit dem Setzwerkzeug
ZP-FS für die vertiefte Montage
erstellen.

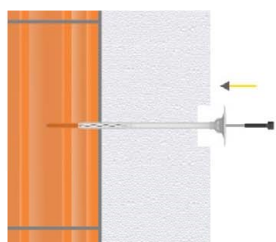

Dübel in das Bohrloch einsetzen.
Die Unterseite des Tellers muss
bündig auf dem Dämmstoff
aufliegen.

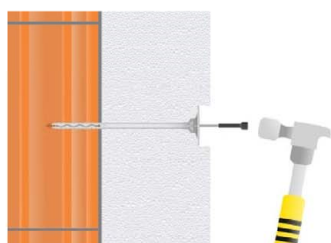

Spezialnagel mit einem Hammer
einschlagen.

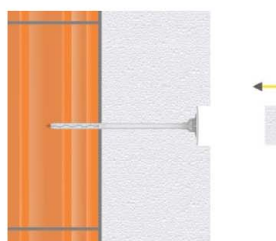

Einsetzen der Dämmstofffrondelle.

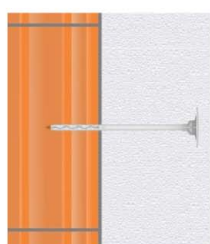

Eingebauter Zustand.

FIX-M / FIX-PA / FIX-S / FIX-M-K / FIX-PA-K / FIX-S-K

Verwendungszweck
Montageanleitung – versenkte Montage

Anhang B 4

Tabelle C1: Charakteristische Zugtragfähigkeiten N_{Rk} in Beton und Mauerwerk je Dübel in kN						
Dübeltyp					FIX-PA	FIX-PA-K
Verankerungsgrund	Rohdichte ρ [kg/dm ³]	Druckfestigkeit f_b [N/mm ²]	Bemerkungen	Bohrverfahren	N_{Rk} [kN]	N_{Rk} [kN]
Beton C12/15 EN 206:2013+A1:2016	≥ 2,25	≥ 15		Hammer	- ¹⁾	0,70
Beton C16/20 + C50/60 EN 206:2013+A1:2016	≥ 2,30	≥ 25		Hammer	- ¹⁾	1,00
Mauerziegel, Mz z.B. gemäß EN 771-1:2011+A1:2015	≥ 2,00	≥ 20		Hammer	0,60	0,50
Kalksandvollstein, KS z.B. gemäß EN 771-2:2011+A1:2015	≥ 2,00	≥ 20		Hammer	0,60	0,50
Kalksandlochstein, KSL z.B. gemäß EN 771-2:2011+A1:2015	≥ 1,60	≥ 12	Querschnitt ≥ 15 % durch Lochung senkrecht zur Lagefläche reduziert, äußere Stegdicke ≥ 20 mm	Hammer	0,60	0,50
Hochlochziegel, HLz z.B. gemäß EN 771-1:2011+A1:2015	≥ 1,20	≥ 12	Querschnitt ≥ 15 % und ≤ 50 % durch Lochung senkrecht zur Lagefläche reduziert, äußere Stegdicke ≥ 12 mm	Drehbohren	0,25	0,50
Hochlochziegel, Porotherm 25 z.B. gemäß EN 771-1:2011+A1:2015	≥ 0,80	≥ 10	Querschnitt ≥ 15 % und ≤ 50 % durch Lochung senkrecht zur Lagefläche reduziert, äußere Stegdicke ≥ 12 mm	Drehbohren	0,20	0,20
Porenbeton z.B. gemäß EN 771-4:2011+A1:2015	≥ 0,35	≥ 2		Drehbohren	0,50	0,45
Haufwerksporiger Leichtbeton LAC z.B. gemäß EN 1520:2011 / EN 771-3:2011+A1:2015	≥ 0,88	≥ 5		Drehbohren	- ¹⁾	1,00
¹⁾ keine Leistung bewertet						
FIX-M / FIX-PA / FIX-S / FIX-M-K / FIX-PA-K / FIX-S-K					Anhang C 1	
Leistungen Charakteristische Zugtragfähigkeit FIX-PA / PIX-PA-K						

Tabelle C2: Charakteristische Zugtragfähigkeiten N_{RK} in Beton und Mauerwerk je Dübel in kN						
Dübeltyp					FIX-M und FIX-S	FIX-M-K und FIX-S-K
Verankerungsgrund	Rohdichte ρ [kg/dm ³]	Druck- festigkeit f_b [N/mm ²]	Bemerkungen	Bohr- ver- fahren	N_{RK} [kN]	N_{RK} [kN]
Beton C12/15 EN 206:2013+A1:2016	≥ 2,25	≥ 15		Hammer	0,50	0,40
Beton C16/20 ÷ C50/60 EN 206:2013+A1:2016	≥ 2,30	≥ 25		Hammer	0,70	0,55
Mauerziegel, Mz z.B. gemäß EN 771-1:2011+A1:2015	≥ 2,00	≥ 20		Hammer	0,45	0,45
Kalksandvollstein, KS z.B. gemäß EN 771-2:2011+A1:2015	≥ 2,00	≥ 20		Hammer	0,45	0,45
Kalksandlochstein, KSL z.B. gemäß EN 771-2:2011+A1:2015	≥ 1,60	≥ 12	Querschnitt ≥ 15 % durch Lochung senkrecht zur Lagefläche reduziert, äußere Stegdicke ≥ 20 mm	Hammer	0,45	0,45
Hochlochziegel, HLz z.B. gemäß EN 771-1:2011+A1:2015	≥ 1,20	≥ 12	Querschnitt ≥ 15 % und ≤ 50 % durch Lochung senkrecht zur Lagefläche reduziert, äußere Stegdicke ≥ 12 mm	Dreh- bohren	0,25	0,25
Hochlochziegel, Porotherm 25 z.B. gemäß EN 771-1:2011+A1:2015	≥ 0,80	≥ 10	Querschnitt ≥ 15 % und ≤ 50 % durch Lochung senkrecht zur Lagefläche reduziert, äußere Stegdicke ≥ 12 mm	Dreh- bohren	0,10	0,10
Porenbeton, z.B. gemäß EN 771-4:2011+A1:2015	≥ 0,35	≥ 2		Dreh- bohren	0,35	0,20
Haufwerksporiger Leichtbeton LAC z.B. gemäß EN 1520:2011 / EN 771-3:2011+A1:2015	≥ 0,88	≥ 5		Dreh- bohren	0,70	0,55
FIX-M / FIX-PA / FIX-S / FIX-M-K / FIX-PA-K / FIX-S-K					Anhang C 2	
Leistungen Charakteristische Zugtragfähigkeit FIX-M / FIX-S / FIX-M-K / FIX-S-K						

Tabelle C3: Tellersteifigkeit gemäß EOTA Technical Report TR 026:2016-05

Dübeltyp	Durchmesser des Dübeltellers [mm]	Tragfähigkeit des Dübeltellers [mm]	Tellersteifigkeit [kN/mm]
FIX-PA, FIX-PA-K FIX-M, FIX-M-K, FIX-S, FIX-S-K	60	1,50	0,6

Tabelle C4: Verschiebungen FIX-PA

Verankerungsgrund	Zugkraft N [kN]	Verschiebungen $\Delta\delta_N$ [mm]
Mauerziegel Mz 20 (EN 771-1:2011+A1:2015)	0,20	0,33
Kalksandvollsteine KS 20 (EN 771-2:2011+A1:2015)	0,20	0,30
Kalksandlochsteine KSL 12 (EN 771-2:2011+A1:2015)	0,20	0,26
Hochlochziegel HLz 12 (EN 771-1:2011+A1:2015)	0,10	0,43
Hochlochziegel Porotherm 25 (EN 771-2:2011+A1:2015)	0,07	0,48
Porenbeton AAC 2 – AAC 7 (EN 771-4:2011+A1:2015)	0,17	0,28

Tabelle C5: Verschiebungen FIX-PA-K

Verankerungsgrund	Zugkraft N [kN]	Verschiebungen $\Delta\delta_N$ [mm]
Beton C12/15 (EN 206:2013+A1:2016)	0,23	0,15
Beton C16/20 – C50/60 (EN 206:2013+A1:2016)	0,30	0,22
Mauerziegel Mz 20 (EN 771-1:2011+A1:2015)	0,17	0,15
Kalksandvollsteine KS 20 (EN 771-2:2011+A1:2015)	0,17	0,15
Kalksandlochsteine KSL 12 (EN 771-2:2011+A1:2015)	0,17	0,15
Hochlochziegel HLz 12 (EN 771-1:2011+A1:2015)	0,17	0,15
Hochlochziegel Porotherm 25 (EN 771-2:2011+A1:2015)	0,07	0,11
Porenbeton AAC 2 – AAC 7 (EN 771-4:2011+A1:2015)	0,15	0,12
Haufwerksporiger Leichtbeton, LAC 5 (EN 1520:2011 / EN 771-3:2011+A1:2015)	0,30	0,22

FIX-M / FIX-PA / FIX-S / FIX-M-K / FIX-PA-K / FIX-S-K

Leistungen
Tellersteifigkeit, Verschiebungen FIX-PA, FIX-PA-K

Anhang C 3

Tabelle C6: Verschiebungen FIX-M / FIX-S

Verankerungsgrund	Zugkraft N [kN]	Verschiebungen $\Delta\delta_N$ [mm]
Beton C12/15 (EN 206:2013+A1:2016)	0,17	0,22
Beton C16/20 – C50/60 (EN 206:2013+A1:2016)	0,23	0,31
Mauerziegel Mz 20 (EN 771-1:2011+A1:2015)	0,15	0,33
Kalksandvollsteine KS 20 (EN 771-2:2011+A1:2015)	0,15	0,33
Kalksandlochsteine KSL 12 (EN 771-2:2011+A1:2015)	0,15	0,23
Hochlochziegel HLz 12 (EN 771-1:2011+A1:2015)	0,08	0,44
Hochlochziegel Porotherm 25 (EN 771-2:2011+A1:2015)	0,03	0,27
Porenbeton AAC 2 – AAC 7 (EN 771-4:2011+A1:2015)	0,12	0,12
Haufwerksporiger Leichtbeton, LAC 5 (EN 1520:2011 / EN 771-3:2011+A1:2015)	0,23	0,25

Tabelle C7: Verschiebungen FIX-M-K / FIX-S-K

Verankerungsgrund	Zugkraft N [kN]	Verschiebungen $\Delta\delta_N$ [mm]
Beton C12/15 (EN 206:2013+A1:2016)	0,13	0,22
Beton C16/20 – C50/60 (EN 206:2013+A1:2016)	0,18	0,30
Mauerziegel Mz 20 (EN 771-1:2011+A1:2015)	0,15	0,28
Kalksandvollsteine KS 20 (EN 771-2:2011+A1:2015)	0,15	0,28
Kalksandlochsteine KSL 12 (EN 771-2:2011+A1:2015)	0,15	0,37
Hochlochziegel HLz 12 (EN 771-1:2011+A1:2015)	0,08	0,21
Hochlochziegel Porotherm 25 (EN 771-2:2011+A1:2015)	0,03	0,12
Porenbeton AAC 2 – AAC 7 (EN 771-4:2011+A1:2015)	0,07	0,33
Haufwerksporiger Leichtbeton, LAC 5 (EN 1520:2011 / EN 771-3:2011+A1:2015)	0,18	0,24

FIX-M / FIX-PA / FIX-S / FIX-M-K / FIX-PA-K / FIX-S-K

Leistungen

Verschiebungen FIX-M, FIX-S, FIX-M-K, FIX-S-K

Anhang C 4

**Tabelle C8: Punktbezogener Wärmedurchgangskoeffizient gemäß EOTA Technical Report
TR 025:2016-05**

Dübeltyp	Einbauzustand	Dämmstoffdicke h_D [mm]	punktbezogener Wärmedurchgangskoeffizient χ [W/K]
FIX-M / FIX-M-K	oberflächenbündig	20	0,003
		150	0,003
		375	0,002
	versenkt	40	0,001
		150	0,002
		395	0,002
FIX-PA / FIX-PA-K	oberflächenbündig	20	0,001
		150	0
		375	0
	versenkt	40	0
		150	0
		395	0
FIX-S / FIX-S-K	oberflächenbündig	20	0,002
		150	0,003
		375	0,002
	versenkt	40	0,001
		150	0,002
		395	0,002

FIX-M / FIX-PA / FIX-S / FIX-M-K / FIX-PA-K / FIX-S-K

Leistungen
Punktbezogener Wärmedurchgangskoeffizient

Anhang C 5